



MOBILIARIO HOSPITALARIO

LIBERTAD PARA CREAR



**COMPACT**<sup>®</sup>  
PanArq

MOBILIARIO HOSPITALARIO

**Compact** es un panel HPL (laminado de alta presión), igualmente conocido como panel fenólico, con terminación integrada, fabricado con fibras celulósicas impregnadas en resinas termoestables, sometidas a alta presión y temperatura.









Durante el proceso, las resinas se polimerizan y el material se compacta transformándose en una placa monolítica e inerte. Esto le confiere excelentes propiedades físicas, mecánicas y de durabilidad, que lo hacen un material de alta especificación.

Se emplea en soluciones de revestimiento, puertas, cabinas sanitarias, duchas y vestidores, cubiertas, incluyendo muebles para **laboratorios** y mobiliario en general.

Disponible en amplia gama de colores, formatos y espesores, garantizando una **aparición excelente** por muchos años.



## CARACTERÍSTICAS

-  **LIBERTAD DE DISEÑO**
-  **RESISTENTE A QUÍMICOS**
-  **RESISTENTE A LOS IMPACTOS**
-  **RESISTENTE A LA FLEXIÓN**
-  **RESISTENTE AL RAYADO**
-  **RESISTENTE AL FUEGO**
-  **ANTIBACTERIANO Y FÁCIL DE LIMPIAR**
-  **FÁCIL DE MECANIZAR E INSTALAR**
-  **SUSTENTABLE**

Fabricado con una protección extra frente a productos químicos tales como ácidos, bases y solventes mas utilizados en Laboratorios.

Fácil de limpiar y desinfectar, antibacteriano y con una excelente resistencia mecánica y a los arañazos. **Compact Lab** es extremadamente resistente a agresiones químicas y físicas.

Creado a partir de materias primas probadas y certificadas, fabricado a alta presión y temperatura, el resultado es un panel homogéneo, decorativo y extremadamente resistente.

Ideal para todo tipo de laboratorio: centros de Investigación, laboratorios de bioquímica, laboratorios farmacéuticos, laboratorios de hospitales, salas de cirugía, laboratorios escolares, cocina e industria alimentaria.

Cuando se necesita una limpieza y protección absolutas, **Compact Lab** responde a todos los niveles de exigencia



## ESTACIONES DE ENFERMERÍA

Las estaciones de enfermería corresponden a una tipología de mobiliario que permite realizar procedimientos administrativos y de rutina, dentro de las habitaciones de hospitalización, de una manera sencilla y directa. La materialidad predominante es HPL en frente, laterales, cubiertas y cajones.

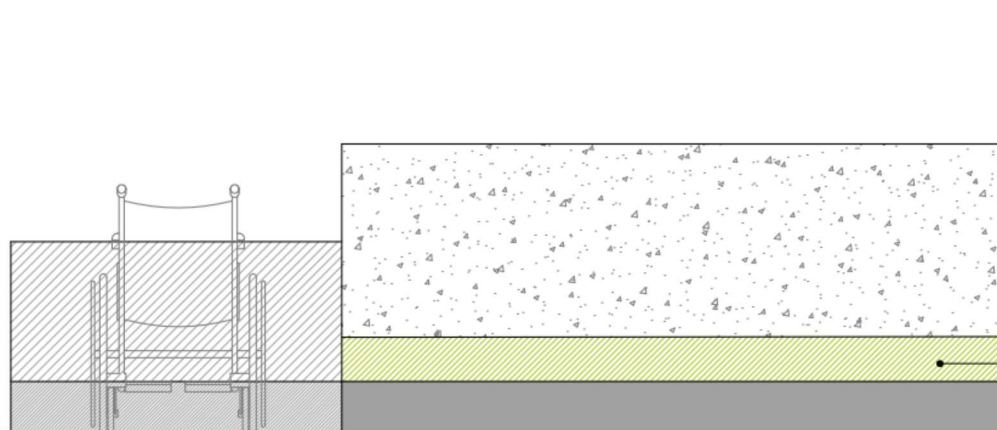

FRENTE LAMINADO ALTA PRESION HPL COMPACT O SIMILAR TÉCNICO) e:12mm. COLOR SEGÚN RECINTO.

FRENTE LAMINADO ALTA PRESION HPL e:12mm. COLOR SEGÚN RECINTO.

ZOCALO LAMINADO ALTA PRESION HPL e:12mm. COLOR SEGÚN RECINTO.

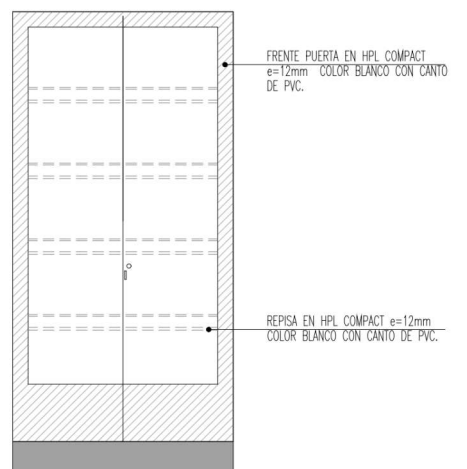
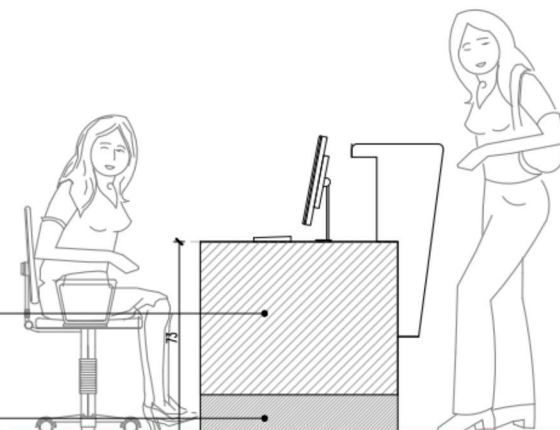

FRENTE PUERTA EN HPL COMPACT e:12mm COLOR BLANCO CON CANTO DE PVC.

REPISA EN HPL COMPACT e:12mm COLOR BLANCO CON CANTO DE PVC.

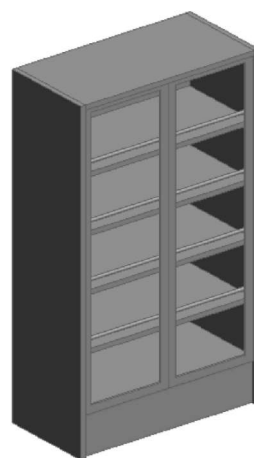

## ESTANTERÍAS DE ALMACENAMIENTO CLÍNICO

Existen varios tipos de estanterías de almacenamiento como: Estantería para ropa limpia, estantería para materiales estériles, estantería para filtros de diálisis entre otros.

La mayoría se diseña en HPC debido a la resistencia mecánica y resistencia a la humedad.

## MESONES CLÍNICOS

Existen varias tipologías de mesones clínicos, algunos de ellos son mesón de trabajo limpio, mesón de trabajo sucio, mesón de trabajo estéril entre otros. La mayoría de los mesones se fabrican en HPL debido a la resistencia mecánica y resistencia a la humedad.

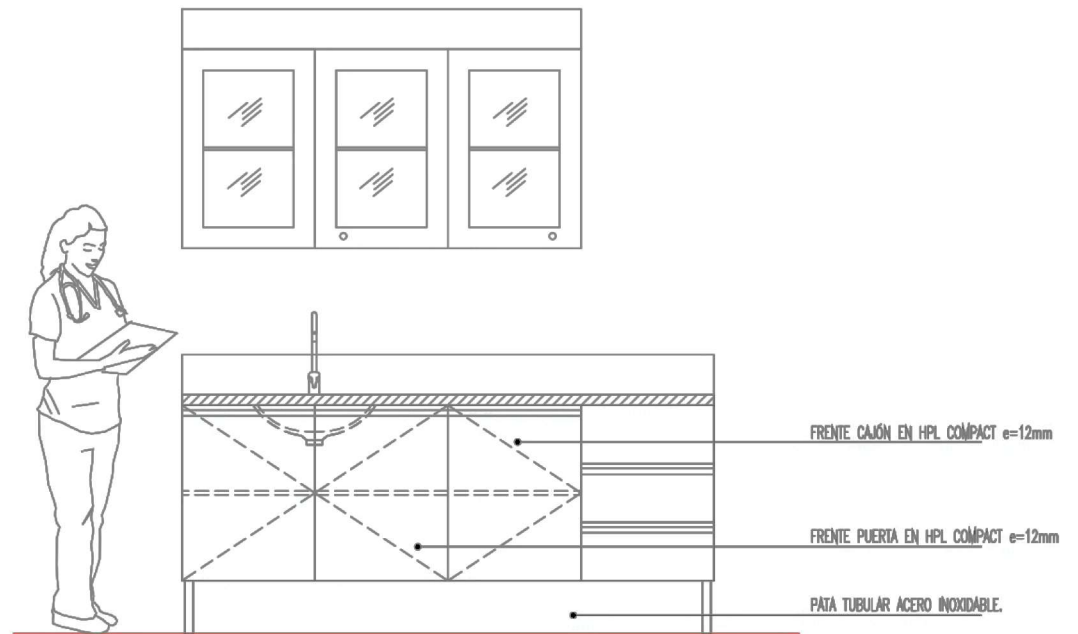
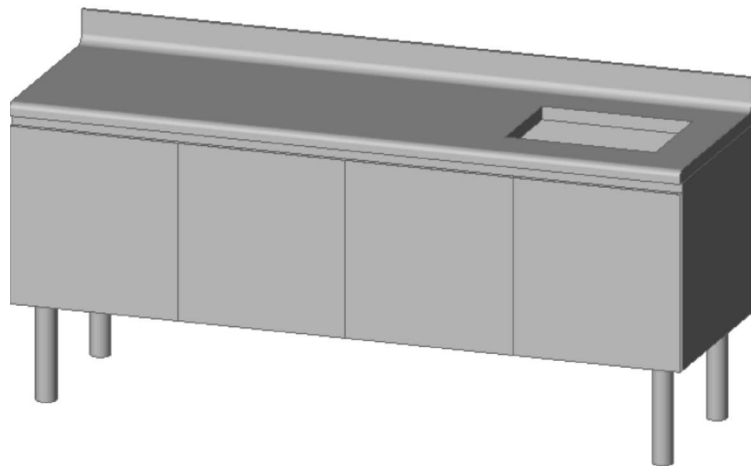

## MESÓN DE TRABAJO SUCIO

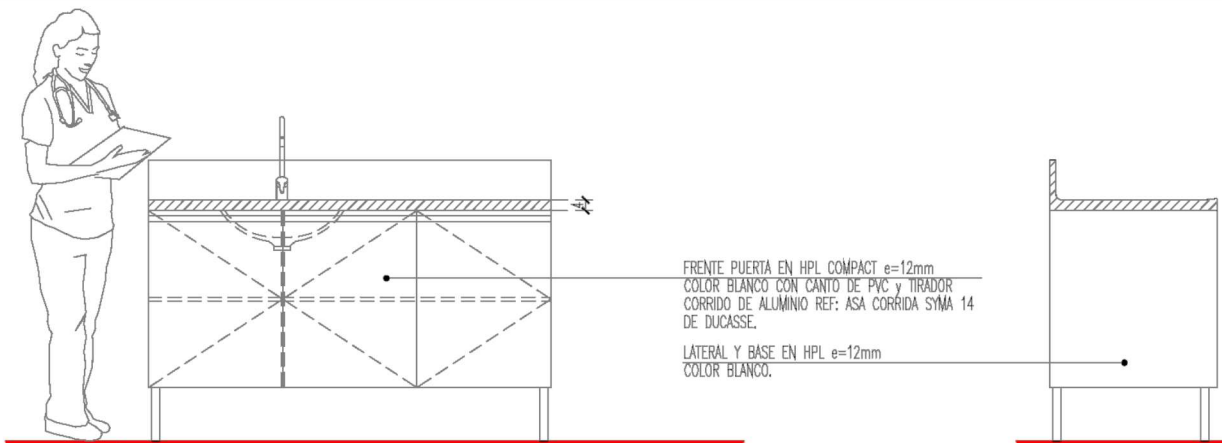
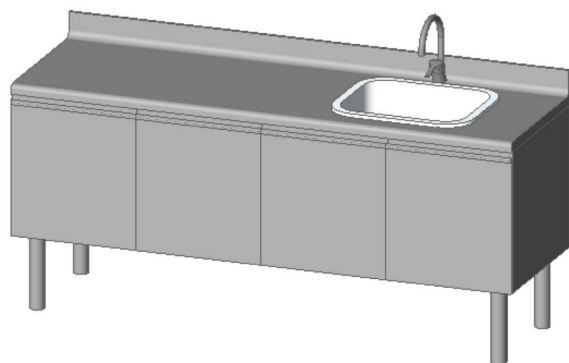

## MESÓN DE TRABAJO LIMPIO Y SUCIO

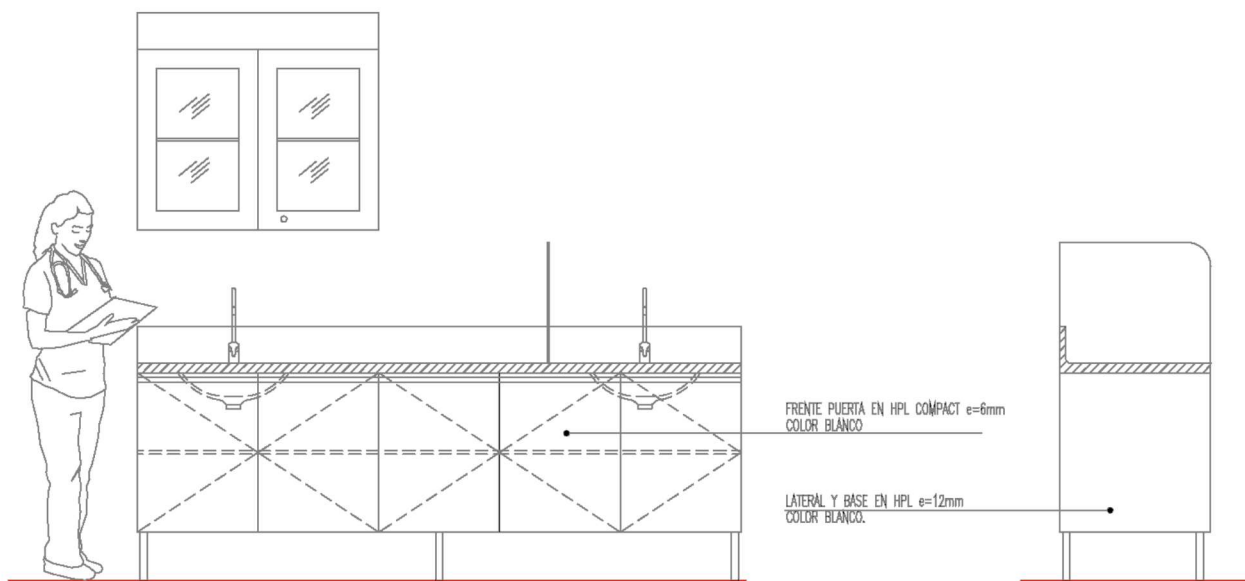
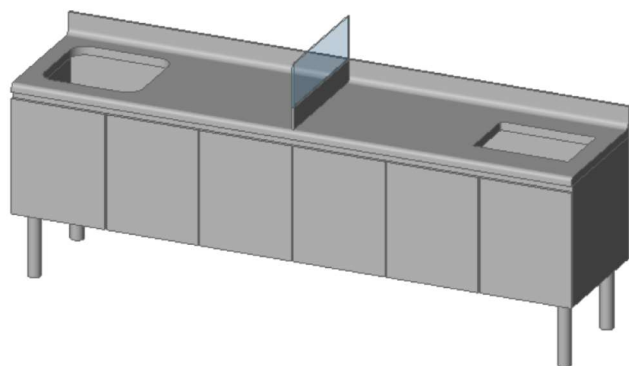





# COLORES

[www.compact.cl](http://www.compact.cl)

## COLORS LAB

Los colores de laminas **HPL Compact** para mobiliario de hospitales son como un lienzo en blanco que espera ser transformado en una obra de arte.

Con tonos suaves, estas laminas son la **elección perfecta** para dar vida a cualquier proyecto arquitectónico.



**NOTA:** Otros colores disponibles por encargo

## WOOD

Las texturas wood de laminas **HPL Compact** para mobiliario de hospitales son como un lienzo en blanco que espera ser transformado en una obra de arte.

Con tonos vibrantes y texturas únicas, estas de laminas para mobiliario de hospitales son la **elección perfecta** para dar vida a cualquier proyecto de diseño.



## MATERIALS

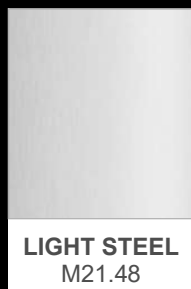
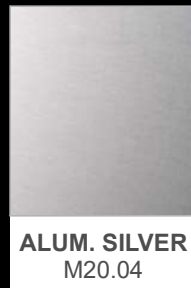
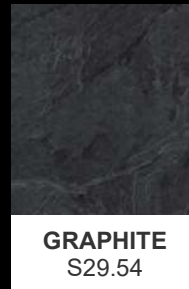

\* Disponible  
en ancho  
de 1.220mm

Los materiales de laminas **HPL Compact** para mobiliario de hospitales son como un lienzo en blanco que espera ser transformado en una obra de arte.

Con tonos vibrantes y texturas únicas, estas de laminas para mobiliario de hospitales son la **elección perfecta** para dar vida a cualquier proyecto de diseño.

## ESPEORES

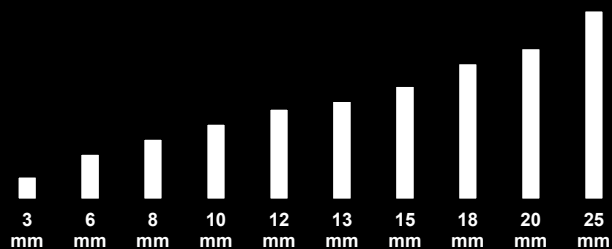

## TEXTURAS

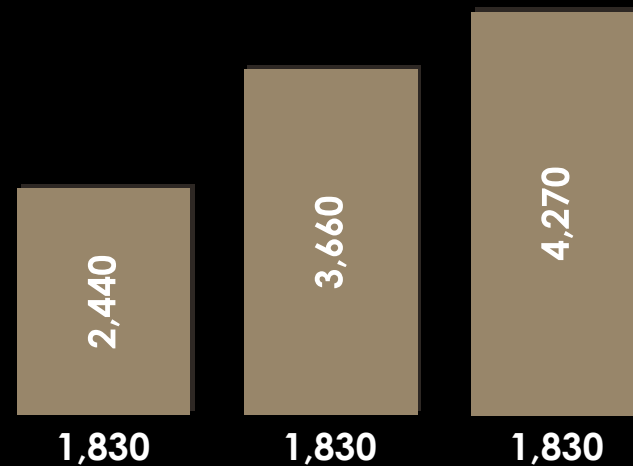

## FORMATOS (En mm)

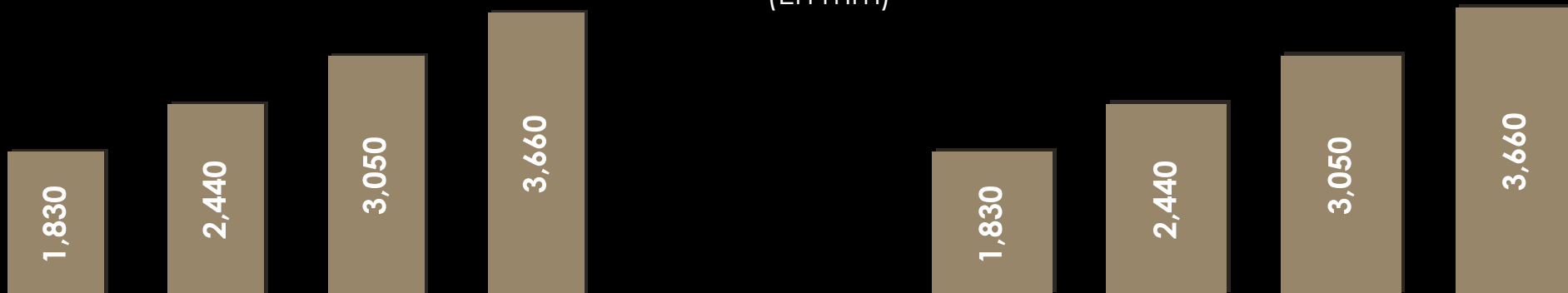

# LIBERTAD PARA CREAR

La libertad para crear es como un viento fresco que acaricia el rostro de un arquitecto en el diseño de hospitales. Es la chispa que enciende la llama de la creatividad y despierta la imaginación en la búsqueda de soluciones innovadoras y funcionales. Es la fuerza que rompe las cadenas de la monotonía y la rutina, y permite que el espíritu creativo vuele libre para transformar los espacios hospitalarios en lugares de confort, sanación y esperanza.



[www.compact.cl](http://www.compact.cl)

---



[www.grupolc.cl](http://www.grupolc.cl)